

6 - Colocar los cantos encolados en la unión interior de las TRASERAS, deslizando suavemente una plancha sobre los mismos, de manera que active el adhesivo correspondiente.

Colocar los soportes de estante en los orificios de los COSTADOS, teniendo en cuenta el espacio final a utilizar. Reajustar todos los tornillos.

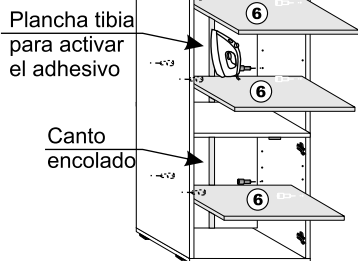

7- Atornillar las bisagras en las PUERTAS (7) y (8). Ubicar y atornillar la planchuela plástica en las PUERTA IZQUIERDA.

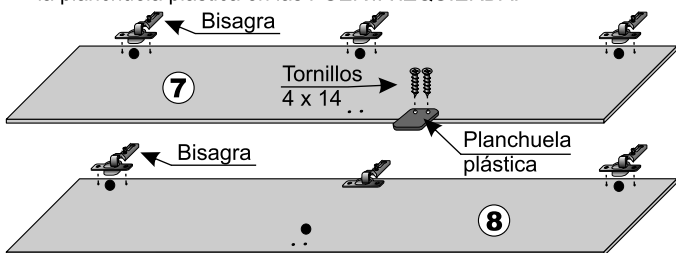

8- En la PUERTA DERECHA, colocar la cerradura cuidando que esté en posición cerrada (la lengüeta queda vertical). Colocar a presión la roseta circular.

Luego atornillar las manijas en ambas puertas.

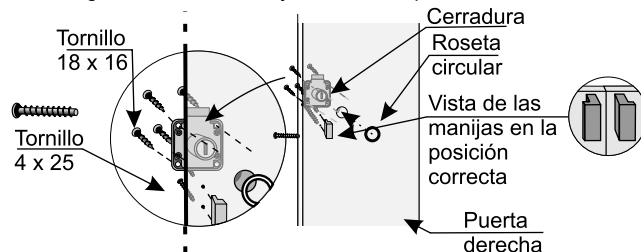

9- Hacer coincidir las bisagras, con las bases de los COSTADOS, hasta que ambas ranuras calcen en sus respectivos lugares.

Ajustar los tornillos, teniendo en cuenta que sirven para nivelar ambas PUERTAS (ver detalle).

Colocar el logotipo en las perforaciones de la PUERTA DERECHA.

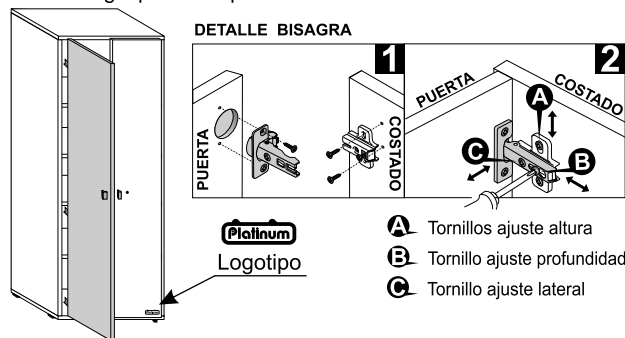

NIVELACIÓN
Si el piso de lugar donde el mueble ha sido instalado tiene algún desnivel, esto lo afectará provocando una desigualdad en la altura de las puertas y diferencias en la luz de separación de las mismas. Para solucionarlo, coloque un pequeño suplemento entre el piso y la base del mueble (trozo de cartón o una moneda) en el punto necesario, generalmente en alguno de los vértices, hasta lograr corregir el defecto.

www.mueblesplatinum.com.ar

fabrica y garantiza
CUYOPLACAS S.A.

Revisión 00 Folleto M3550

BIBLIOTECA PUERTAS ALTAS 529

MUEBLES
Platinum
La marca fuerte

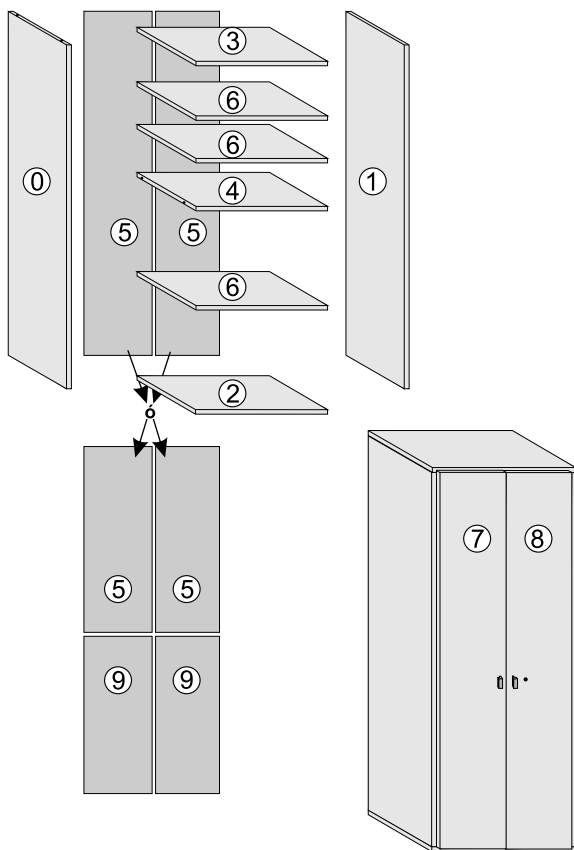

DESCRIPCIÓN DE PIEZAS							
0	COSTADO IZQUIERDO	1	S0529_0	6	ESTANTES MÓVILES	3	S0529_6
1	COSTADO DERECHO	1	S0529_1	7	PUERTA IZQUIERDA	1	S0529_7
2	PISO	1	S0529_2	8	PUERTA DERECHA	1	S0529_8
3	TECHO	1	S0529_3	5	TRASERAS enteras	2	S0529_5
4	ESTANTE FIJO	1	S0529_4	5/9	TRASERAS divididas	4	S0529_5/9
HERRAJES							
a	ARANDELA	M2347	8				
b	BISAGRA MEDIO PARCHÉ con tornillos	M2222	6		base	bisagra	
c	CANTO encolado unión de traseras (gris andino)	M2491					
	CANTO encolado unión de traseras (negro)	M2133					
	CANTO encolado unión de traseras (tabaco)	M2439					
d	CERRADURA	M2029	1				
e	CLAVO 20 mm	M2268	38				
f	CONTRACHAPA	M2457	1				
g	LLAVE ALLEN	M2281	1				
h	LOGOTIPO	M2400	1				
i	MANIJA	M2497	2				
j	MINIFIX 15 mm	M2207	4		caja	perno	
k	PLANCHUELA (p/puerta izquierda)	M2456	1				
l	REGATÓN RECTANGULAR NEGRO	M2069	4				
m	SOPORTE ESTANTE PLÁSTICO	M2430	12				
n	TORNILLO CONFIRMAT	M2454	8				
o	TORNILLO 18 X 16 (p/cerradura y contrachapa)	M2453	6				
p	TORNILLO 4 x 14 (planchuela de puerta)	M2266	2				
q	TORNILLO 4 x 25 (para manijas)	M2465	4				

Tener en cuenta

Este mueble ha sido cuidadosamente diseñado y fabricado para cumplir con sus necesidades.
Las principales piezas tienen etiquetas para facilitar su identificación.

Al iniciar el armado, utilice de base la caja de cartón.

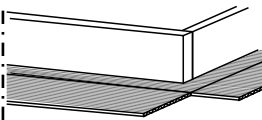

Ante cualquier consulta o reclamo, anote el número de OP, (n° de partida), que figura en la caja.

0 - 800 - 222 - 5427
www.mueblesplatinum.com.ar/contacto

**Antivuelco**

Se recomienda fijar el mueble a la pared, con taco fisher y tornillo, según su tipo de muro

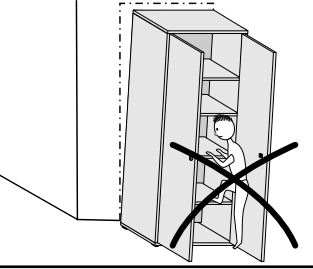

Herramientas necesarias para el armado

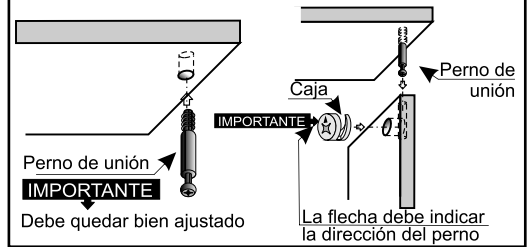
**SISTEMAS DE UNIÓN CON MINIFIX (CAJA Y PERNO)**

- 1- La Biblioteca debe ser armada en posición horizontal.
- 2- Iniciar el armado atornillando en la parte central de los COSTADOS, los pernos minifix. Ubicar las bases de las bisagras y atornillar.

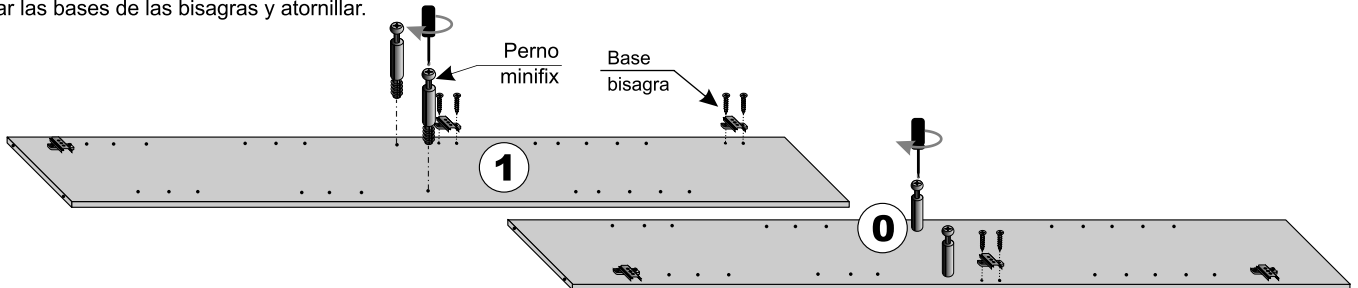

- 3 - Colocar a presión los regatones en el PISO (2).
Unir el PISO y el TECHO (3) al COSTADO (1), con Confirmat.
Colocar contrachapa y cajas minifix al ESTANTE FIJO (4) y unir al COSTADO IZQUIERDO.

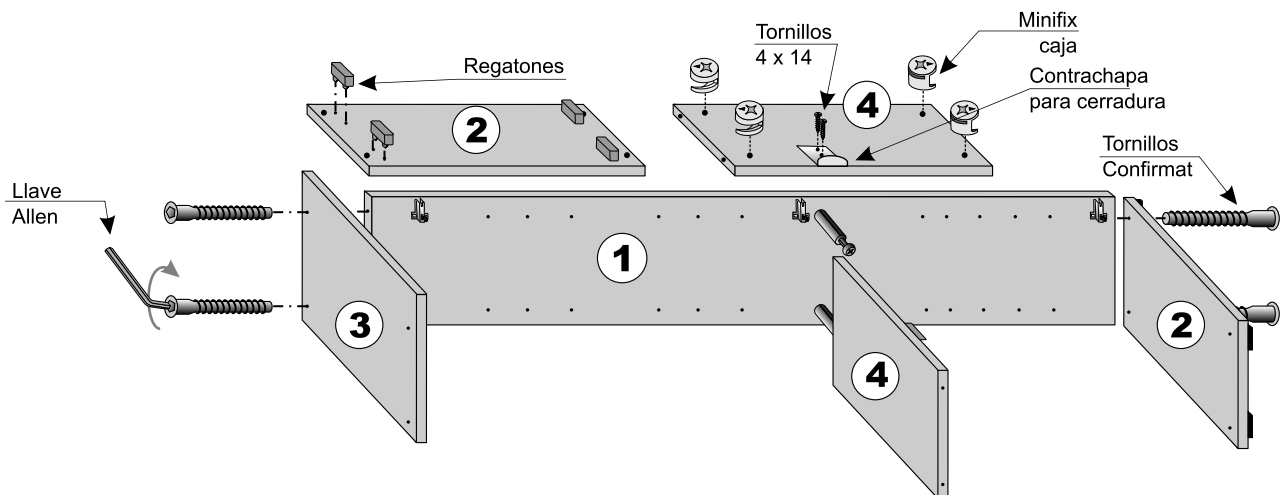

- 4 - Presentar el COSTADO 0. Atornillar con el PISO y TECHO, ajustar los minifix en el ESTANTE FIJO.

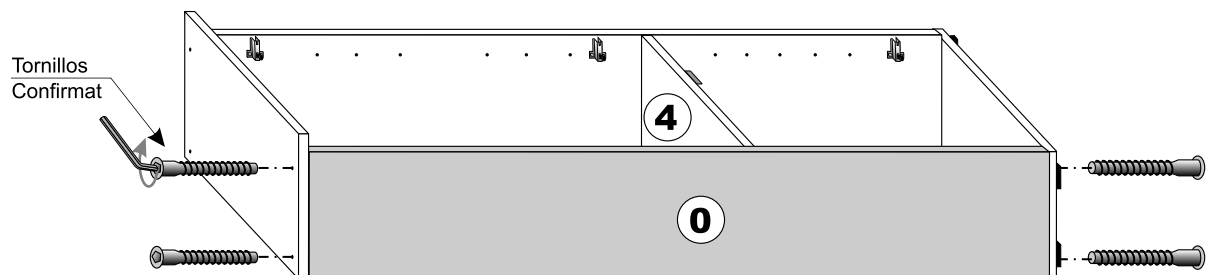

- 5 - Girar el mueble para clavar las TRASERAS (tener en cuenta si están divididas o enteras); (Se recomienda utilizar de base la caja de cartón y así no dañar los cantos).
Parar el mueble con precaución.

